

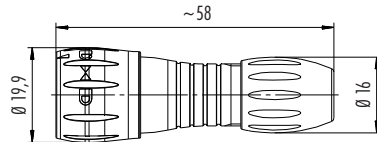

- Cierre en bayoneta
- 8 pines
- Tipo de protección IP67
- Unión para soldar
- Diámetro 19,9 mm
- > 5000 ciclos de conexión
- Conjunto conector con brida: grado de protección IP67 también desconectado

Denominación	Dibujo acotado	Número de pines	Paso de cable 2,5–4 mm	Paso de cable 4–6 mm
Conector de cable macho		8	99 0771 000 08	99 0771 001 08



Conector de cable macho

Número de pines	Paso de cable 6–8 mm
8	99 0771 002 08

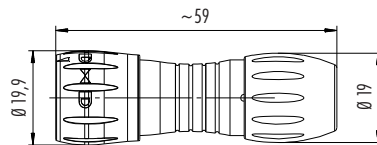

Conector de brida hembra, para soldar

Referencia
09 0774 000 08

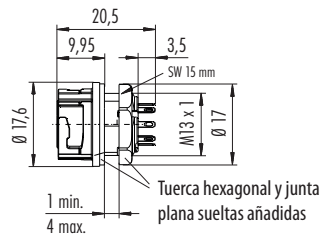

Conector de brida hembra, para soldar por inmersión

09 0774 090 08

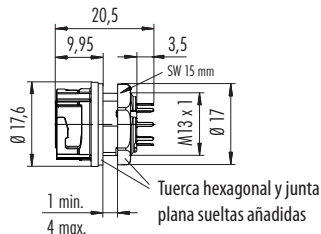

Datos técnicos

Número de pines	8
Sección de conexión	0,25 mm ² (AWG 24)
Vida útil mecánica	> 5000 Ciclos de conexión
Temperatura límite	-25 °C / +85 °C
Tensión nominal	175 V
Grado de suciedad	2
Corriente nominal (40°C)	2 A
Superficie de contacto	Au (oro)
Material de la carcasa	PA

Despiece

Conjunto conector

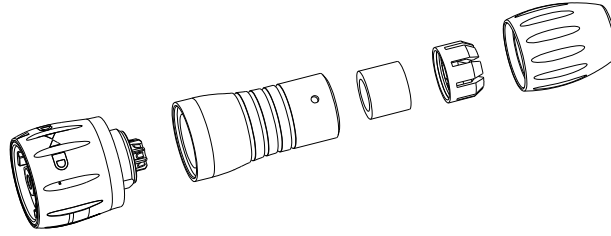

Inserto macho
Manguito de acoplamiento
Junta anular
Tuerca de apriete
Tornillo de presión

Conjunto conector con brida

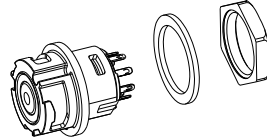

Inserto hembra
Carcasa del conector de brida macho con codificación por colores
Junta plana
Tuerca hexagonal

Diagrama de pines, inserto macho (lado de conexión)

8 pines



Diagrama de pines, inserto hembra (lado de conexión)



Escotadura para montaje

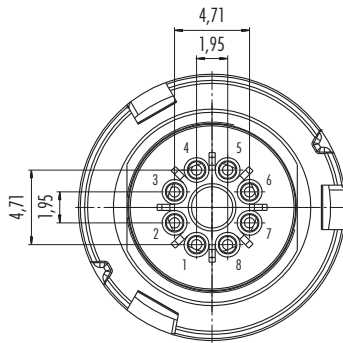
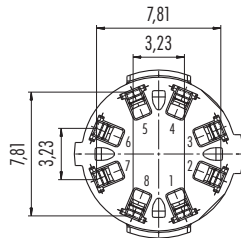